

Трансляционный микшер-усилитель ALT-240/500DS



Руководство пользователя

Безопасность.....	3
Распаковка и установка	4
Комплектность	4
Назначение.....	5
Функциональные возможности	5
Передняя панель.....	6
Пульт дистанционного управления	6
Задняя панель	7
Подключение громкоговорителей	8
Использование микрофона	8
Использование мультимедийного проигрывателя.....	9
Использование Bluetooth.....	9
Использование переключателя MIC / MIC2 / MIC3 / MIC4.....	9
Использование удаленной микрофоновой панели.....	9
Схема подключения	10
Блок-схема	11
Внешний вид и габариты	12
Технические характеристики.....	13
Сертификаты	14
Гарантия и сервисное обслуживание	14

Безопасность

ВНИМАНИЕ!
РИСК ПОРАЖЕНИЯ ЭЛЕКТРИЧЕСКИМ ТОКОМ



ВНИМАНИЕ!



Этот знак предупреждает пользователя о наличии в изделии незащищенного опасного напряжения, достаточного для возникновения риска поражения электрическим током.



Этот знак предупреждает пользователя о важности соблюдения правил и условий эксплуатации, описанных в прилагаемом к изделию руководстве пользователя.

Распаковка и установка

Установка и обслуживание в работе изделия не вызовут у Вас затруднений. Для ознакомления со всеми функциональными возможностями, а также для правильной установки и подключения устройства внимательно прочитайте настоящее руководство пользователя.

Аккуратно распакуйте изделие, не выбрасывайте коробку и другие упаковочные материалы. Они могут понадобиться, если Вам потребуется транспортировать устройство или обратиться в службу сервиса.

Использование устройства в условиях высокого уровня температуры, запыленности, влажности или вибрации может привести к изменению его характеристик или снижению срока эксплуатации.

Для обеспечения надежной и долговременной работы изделия:

Внимательно прочитайте настоящее руководство пользователя.

Сохраните руководство пользователя.

Соблюдайте требования безопасности.

Выполняйте все инструкции настоящего руководства пользователя.

Не устанавливайте изделие около воды.

Протирайте изделие только сухой тряпкой или салфеткой.

Не закрывайте вентиляционные отверстия устройства.

Не устанавливайте изделие возле источников тепла.

Обязательно заземляйте корпус изделия, если иное не оговорено производителем.

Оберегайте от механического повреждения силовую кабель, а также разъемы и розетки для подключения устройства к сети питания.

Используйте совместно с изделием только рекомендованные производителем аксессуары и приспособления.

Отключайте изделие от сети питания, если оно не используется в течение длительного периода.

Для технического обслуживания и ремонта обращайтесь только в сервисные центры представителей производителя. Сервисное обслуживание требуется в случаях неисправности, механического повреждения изделия или силового кабеля, попадания внутрь жидкости или посторонних металлических предметов.

Комплектность

1. Трансляционный микшер-усилитель ALT-240/500DS.
2. Кабель питания.
3. Руководство пользователя.
4. Картонная упаковка.

Назначение

Микшер-усилитель предназначен для построения многозоновых систем оповещения и музыкальной трансляции.

Функциональные возможности

- **Селектор на 6 зон оповещения с аттенюаторами**

Селектор позволяет выбрать любую комбинацию зон и задать 6 уровней громкости для каждой зоны.

- **4 универсальных и 2 линейных входа**

Универсальные входы предназначены для подключения динамических или конденсаторных микрофонов, а так же других источников звукового сигнала. Линейные входы предназначены для подключения источников сигнала линейного уровня.

- **Вход EM для подключения прибора охраннопожарной сигнализации**

Вход для подключения прибора ОПС является приоритетным, при появлении сигнала на нем автоматически приглушается трансляция со стороны остальных входов.

- **Вход для подключения АТС**

Вход для подключения телефонной станции является приоритетным, при появлении сигнала на нем автоматически приглушается трансляция со стороны остальных входов.

- **Встроенные генераторы сигналов "СИРЕНА" и "ГОНГ"**

Встроенный звуковой сигнал тревоги генерирует сигнал "СИРЕНА", а дополнительный звуковой генератор создаёт сигнал привлечения внимания "ГОНГ".

- **Встроенный мультимедийный проигрыватель**

Модуль мультимедийного проигрывателя поддерживает воспроизведение MP-3 файлов с USB и SD накопителей, а также имеется возможность воспроизведения звуковых файлов по Bluetooth и приёма FM радиостанций. Управление проигрывателем может осуществляться с помощью пульта дистанционного управления.

- **Подключение до 6-ти удалённых микрофонных панелей**

К усилителю можно подключить до 6-ти удалённых микрофонных панелей с селектором выбора зон АМ-6. Расстояние между усилителем и микрофонной панелью может составлять до 1000 м.

- **Резервное питание 24 В**

Для резервного питания к усилителю подключаются АКБ напряжением 24 В.

- **Фантомное питание конденсаторных микрофонов**

Универсальные входы MIC1-4 имеют встроенное фантомное питание напряжением 48 В.

- **Индикатор срабатывания защиты**

Индикатор «PROT» начинает светиться при срабатывании схемы защиты усилителя мощности в случае перегрузки.

- **Пять уровней приоритета**

В усилителе предусмотрены 5 уровней приоритета:

EM; - "Сирена";- АТС/удалённая микрофонная панель;- МИК 1;- МИК2-4/ линейные входы 1-2.

Передняя панель

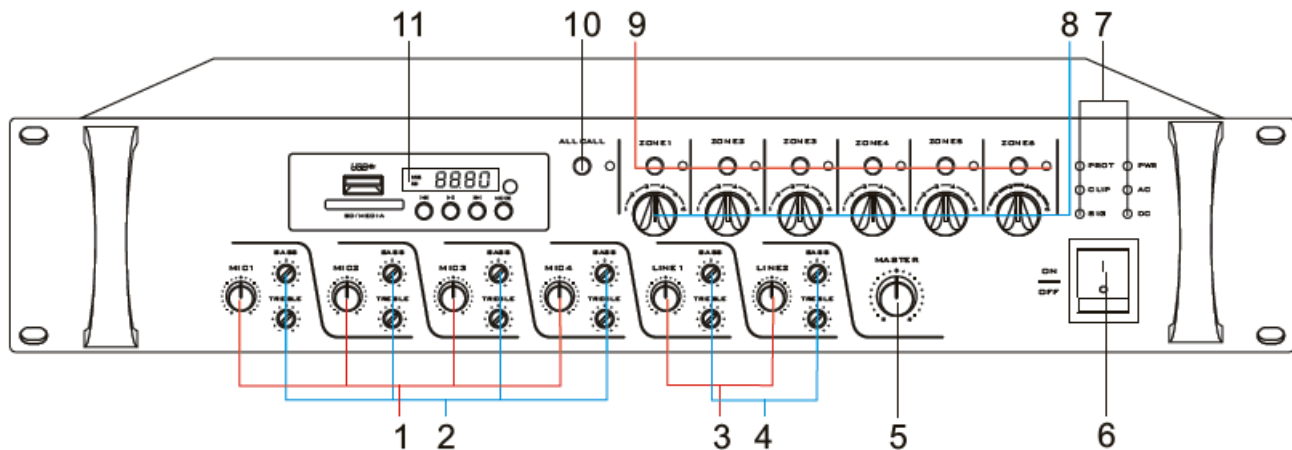

1. Регуляторы чувствительности универсальных входов МИК 1-4
2. Регуляторы тембра универсальных входов МИК 1-4
3. Регуляторы чувствительности линейных входов LINE1-2
4. Регуляторы тембра линейных входов LINE1-2
5. Регулятор громкости
6. Выключатель питания
7. Индикаторы защиты, перегрузки, наличия сигнала, включения, питания от сети 220 В переменного тока или от АКБ напряжением 24 В
8. Ступенчатые аттенюаторы на 6 зон оповещения
9. Кнопки выбора и индикаторы 6-ти зон оповещения.
10. Кнопка включения и индикатор выбора всех зон .
11. Модуль мультимедийного проигрывателя.

Пульт дистанционного управления медиапроигрывателем

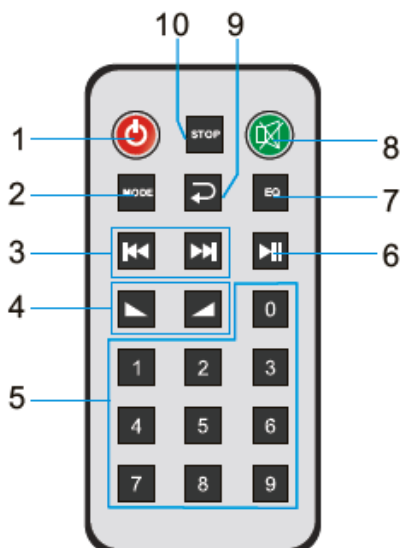

1. Кнопка включения
2. Кнопка режим
3. Кнопки предыдущий/ следующий
4. Кнопки увеличения и уменьшения уровня громкости
5. Кнопки 0~9
6. Кнопка воспроизведение/ пауза
7. Кнопка выбора предустановок эквалайзера
8. Кнопка приглушения
9. Кнопка циклического повтора
10. Кнопка пауза

Задняя панель

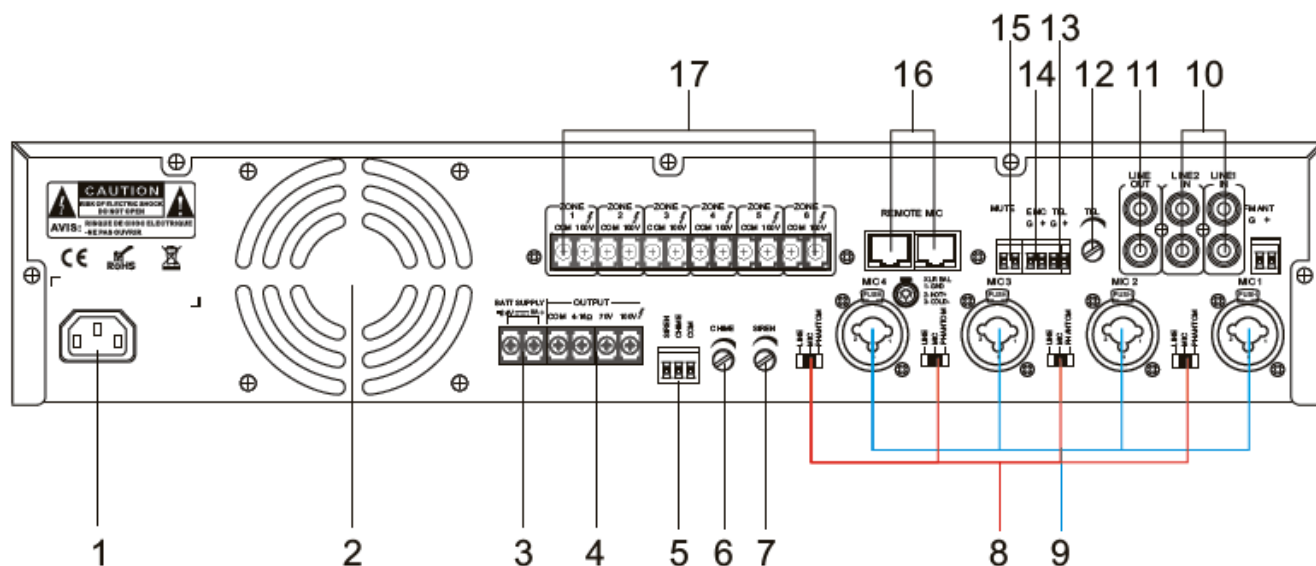

1. Разъём для подключения сетевого шнура питания
2. Вентиляционные отверстия
3. Клеммы для подключения АКБ напряжением 24 В
4. Клеммы COM/4~16Ω / 70V / 100V для подключения громкоговорителей
5. Клеммы для запуска сигналов «СИРЕНА» и «ГОНГ»
6. Регулятор уровня сигнала «ГОНГ»
7. Регулятор уровня сигнала «СИРЕНА»
8. Переключатель режимов работы универсальных входов MIC1 / MIC2 / MIC3 / MIC4 «Линейный / микрофонный / фантомное питание»
9. Универсальные балансные входы MIC1 / MIC2 / MIC3 / MIC4
10. Линейные входы 1 и 2.
11. Линейный выход
12. Регулятор уровня сигнала от АТС
13. Клеммы TEL для подключения АТС.
14. Клеммы EM для подключения прибора охраннопожарной сигнализации.
15. Клеммы приглушения MUTE
16. Разъёмы для подключения удалённых микрофонных панелей
17. Клеммы для подключения 6-ти трансляционных линий

Подключение громкоговорителей

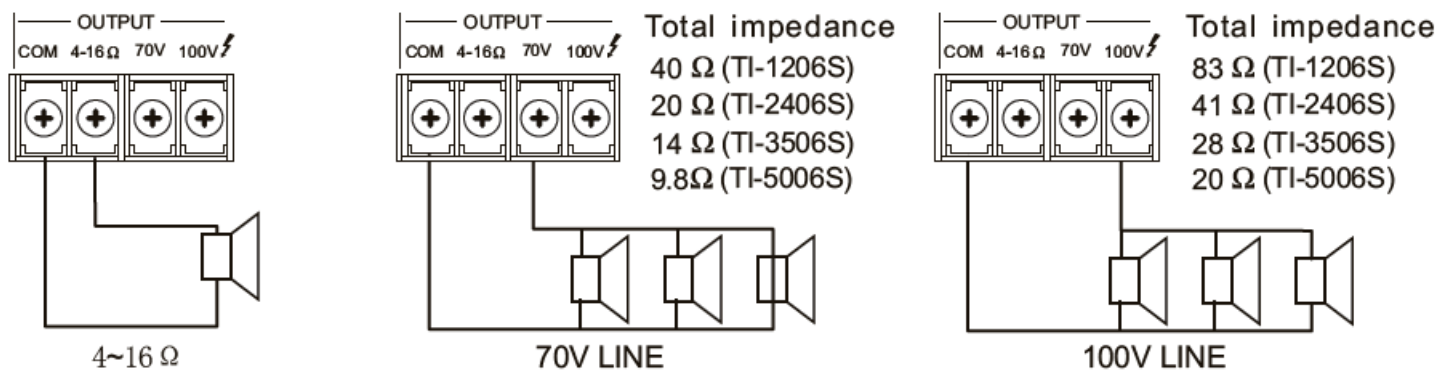

1. Перед подключением динамиков убедитесь, что оборудование выключено.
В случае включения питания, может возникнуть опасность поражения электрическим током.
2. Одновременно нельзя использовать клеммы 4 ~ 16Ω/ 70V / 100V. Только одну из них.
3. Убедитесь, что на трансляционных линиях нет короткого замыкания.
4. Убедитесь, что сумма номинальной входной мощности усилителя больше или равна суммарной мощности громкоговорителей.
5. Используйте соответствующий акустический кабель для подключения акустических систем.
6. Убедитесь, что выключатель питания оборудования выключен (положение OFF).
7. Поверните регулятор громкости влево
8. Включите усилитель.

ПРЕДУПРЕЖДЕНИЕ:

Обязательно прикрепите пластиковую защитную крышку терминала после подключения трансляционных линий. Никогда не прикасайтесь к клеммам, чтобы избежать электрического удара.

Использование микрофона:

1. Поверните ручку регулировки громкости влево. Подключите микрофон.
2. Громко говорите в микрофон, поворачивая регулятор громкости микрофонного входа вправо, до тех пор пока нет искажений выходного сигнала, а затем выставите необходимый уровень звукового давления регулятором громкости усилителя.

Использование мультимедийного проигрывателя:

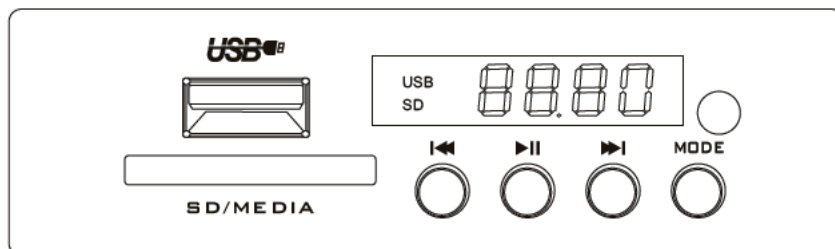

1. USB и SD-карты имеют приоритет при работе проигрывателя.
2. С помощью кнопки режим (MODE): выберите FM радио, bluetooth или воспроизведение звука с USB или SD-карты.
3. Кнопка ◀ Если её нажать быстро, то будет проигрываться предыдущая композиция. Длительное нажатие кнопки приводит к уменьшению громкости.
4. Кнопка ▶ При воспроизведении музыки нажмите один раз, чтобы сделать паузу. Для воспроизведения снова нажмите кнопку.
5. Кнопка ▶▶ Если её нажать быстро, то будет проигрываться следующая композиция. Длительное нажатие кнопки приводит к увеличению громкости.

Использование Bluetooth:

1. Нажмите кнопку MODE на MP3-плеере и установите режим Bluetooth.
 2. Введите настройки мобильного телефона, связанные с Bluetooth.
 3. После включения Bluetooth вы должны обнаружить усилитель в поиске Bluetooth-телефона.
 4. Щелкните по найденному устройству и оно автоматически подключится.
- После этого можно воспроизводить музыку с мобильного телефона.

Использование переключателя MIC / MIC2 / MIC3 / MIC4:

Как показано на рисунке справа, переключатель включает:

Линейный вход, вход микрофона, фантомное питание.

1. При установке переключателя на линейный вход вы можете использовать такие источники сигнала как CD, VCD, DVD.
2. При установке переключателя на вход MIC вы можете использовать динамический или электретный конденсаторный микрофон.
3. При установке переключателя в положение PHANTOM на выходной разъём подаётся напряжение 48 В для питания конденсаторного микрофона.

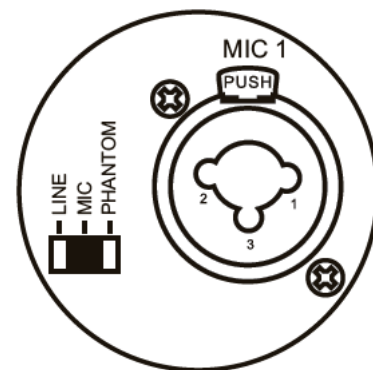

Использование удаленной микрофонной панели:

С помощью удалённой микрофонной панели АМ-6 можно оповещать все зоны, группу зон или любую зону, а так же запускать сигнал привлечения внимания «ГОНГ»

Схема подключений

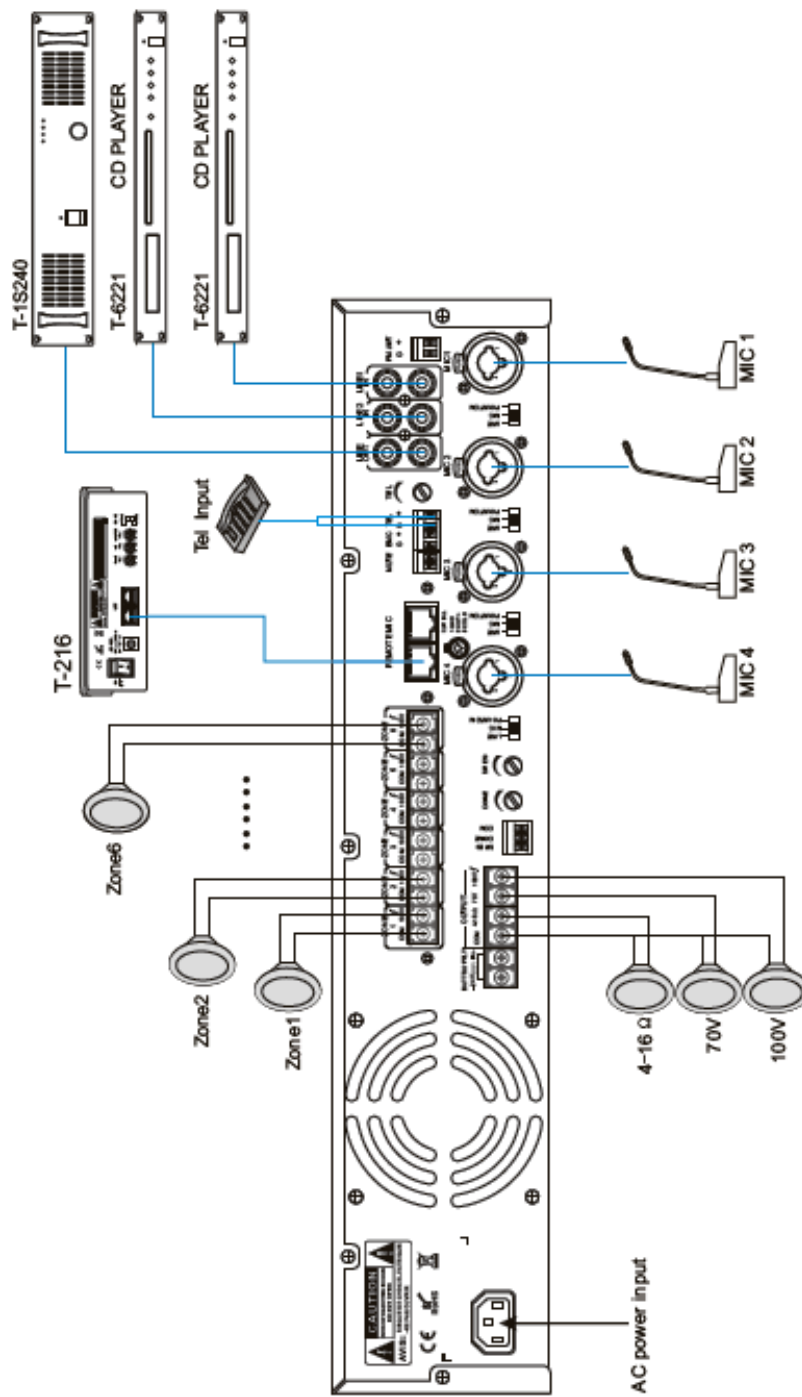

Блок-схема

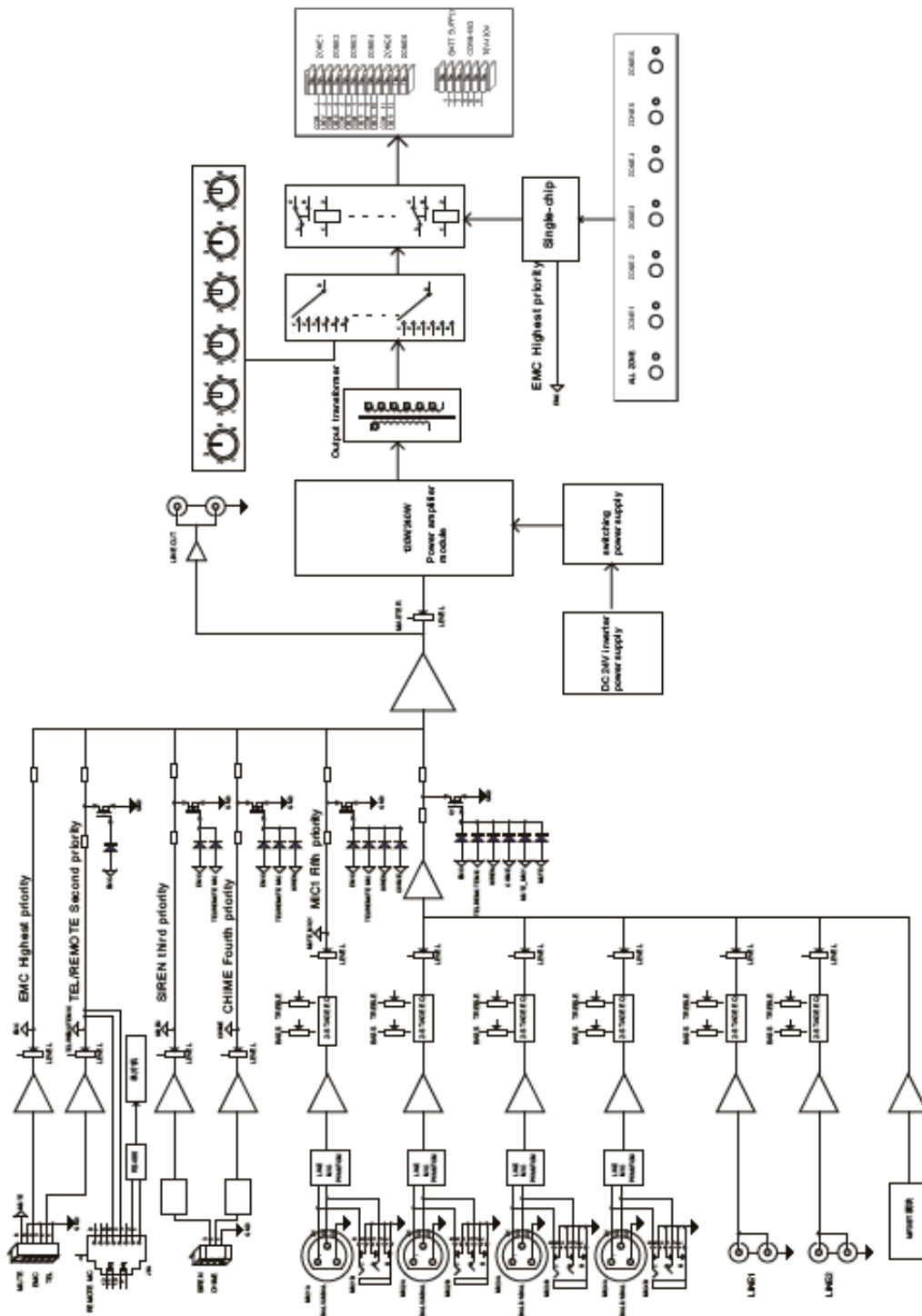

Внешний вид и габариты

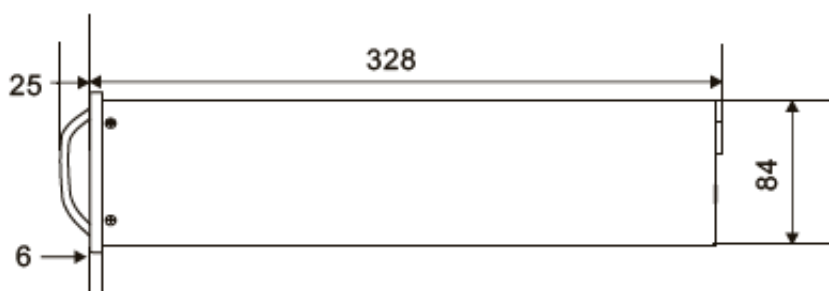
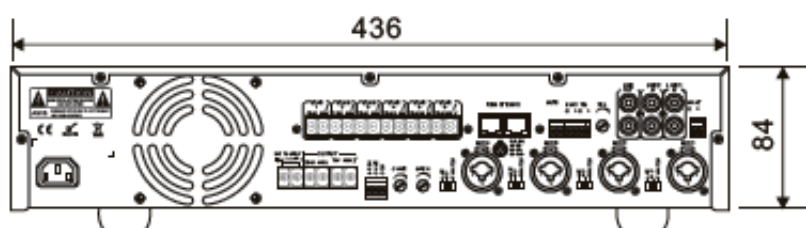
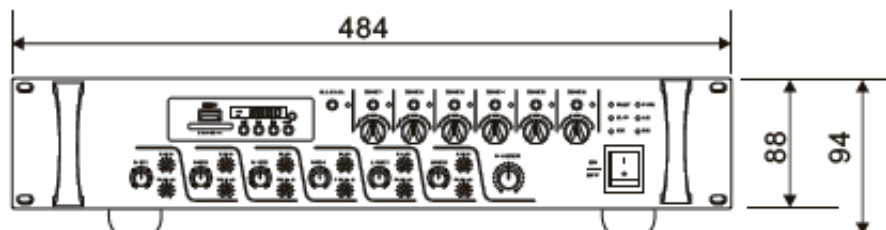

Технические характеристики

Наименование		ALT-240DS	ALT-500DS
Номинальная выходная мощность, Вт		240	500
Коэффициент нелинейных искажений, %		< 0,1	
Диапазон воспроизводимых частот, Гц	MIC 1~4	80 ~ 16000	
	LINE 1, LINE 2	20 ~ 20000	
	EM IN	80 ~ 18000	
	TEL IN	330 ~ 3000	
	REMOTE IN	120 ~ 10000	
Отношение сигнал/шум, дБ	MIC 1~4	> 65	
	LINE 1, LINE 2	> 70	
	EM IN	> 85	
	TEL IN	> 65	
	REMOTE IN	> 55	
Входная чувствительность mV	MIC 1~4	5	
	LINE 1, LINE 2	350	
	EM IN	750	
	TEL IN	750	
	REMOTE IN	750	
Глубина регулирования тембра, дБ	MIC 1~4 (100 Гц, 10 кГц)	±10	
	LINE 1, LINE 2 (100 Гц, 10 кГц)	±10	
Уровень выходного сигнала/выходное сопротивление OUTPUT, дБВ/Ом		0/600	
Диапазон рабочих температур, °C		+5 ~ +40	
Напряжение питания переменного тока/частота, В/Гц		220 ~ 240/50	
Напряжение питания постоянного тока, В		24	
Максимальная мощность потребления, Вт		350	800
Масса, кг		7,9	8,4
Габариты (ШхВхГ), мм		484×88×353	

* Внешний вид и технические характеристики устройства могут быть изменены производителем без предварительного уведомления.

Сертификаты



Оборудование имеет все необходимые сертификаты.

Гарантия и сервисное обслуживание

- Гарантия действительна в течение 12 месяцев с момента продажи устройства.
- При выходе изделия из строя за период гарантийного срока, владелец имеет право на бесплатный ремонт или, при невозможности ремонта, на его бесплатную замену.
- Замена вышедшего из строя изделия производится только при сохранности товарного вида, наличии оригинальной упаковки и полной комплектности.
- Гарантийные обязательства не распространяются на изделия, вышедшие из строя по вине потребителя или имеющие следы задымления, механические повреждения или повреждения входных цепей, подвергшиеся воздействию химических веществ, самостоятельному ремонту и неправильной эксплуатации.

Для сервисного обслуживания обращайтесь только в сервисные центры представителей производителя. Сервисное обслуживание требуется в случаях неисправности, механического повреждения изделия или силового кабеля, попадания внутрь жидкости или посторонних металлических предметов.

Наименование изделия: Трансляционный микшер-усилитель
ALT-240/500DS

Серийный номер: _____

Продавец: ООО"РЕЗИСТЕК" www.rezistek.ru info@rezistek.ru +7 (812) 703-09-75

Дата продажи: _____